

Manual

5000.00	5001.00
Køkkenarmatur	Håndvaskarmatur
Köksarmatur	Tvättställsblandare
Kjøkkenarmatur	Servantarmatur
Kitchen faucet	Wash basin faucet

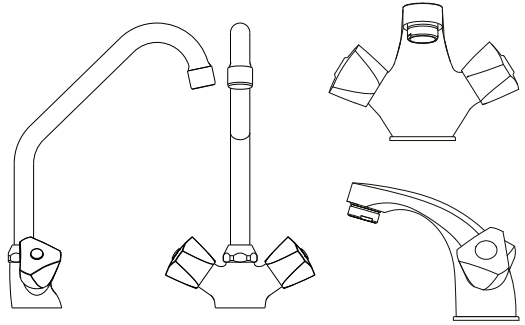

TARGET® Standard
5000.00 - 5001.00

	DK: Installation	2
CLICK	SE: Installation	2
	NO: Installasjon	2
	UK: Installation	2

	DK: Service	3
CLICK	SE: Service	3
	NO: Service	3
	UK: Service	3

	DK: Reservedele	4
CLICK	SE: Reservdelar	4
	NO: Reservedeler	4
	UK: Spare parts	4

CLICK	DK: Generel information	6
CLICK	SE: Generel information	8
CLICK	NO: Generell informasjon	10
CLICK	UK: General information	12

CLICK	DK: Spørgsmål og svar	7
	Teknisk information	
CLICK	SE: Frågor och svar	9
	Teknisk information	
CLICK	NO: Spørsmål og svar	11
	Teknisk informasjon	
CLICK	UK: Q & A	13
	Technical information	



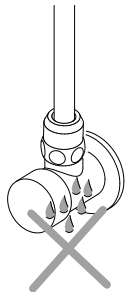
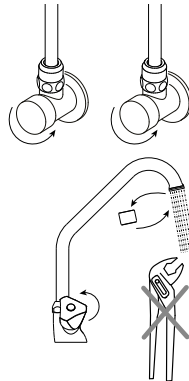
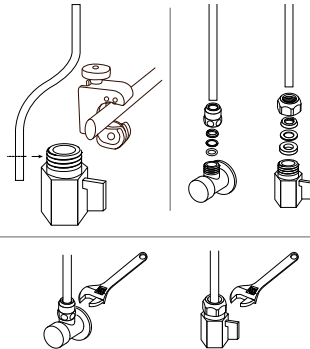
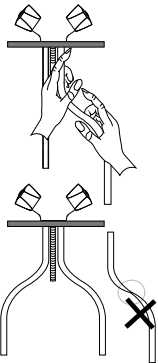
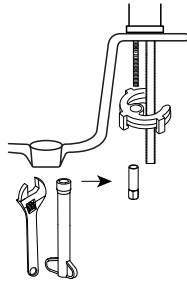
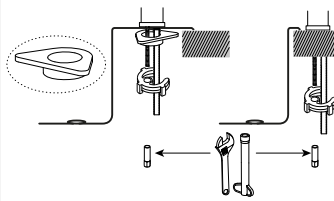
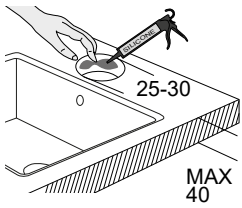
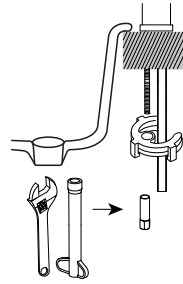
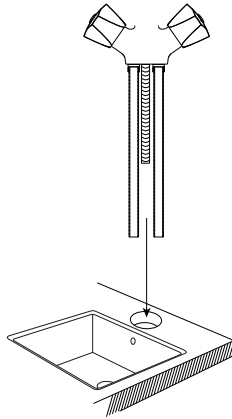
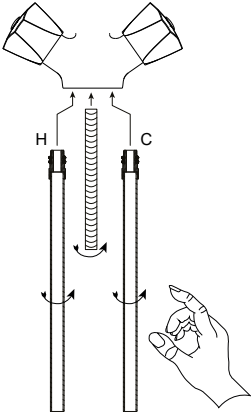
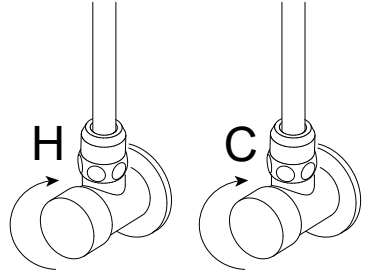
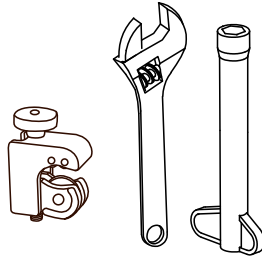
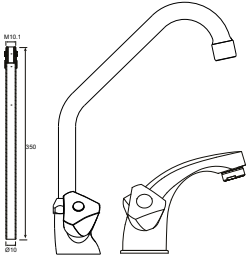

OPERATION

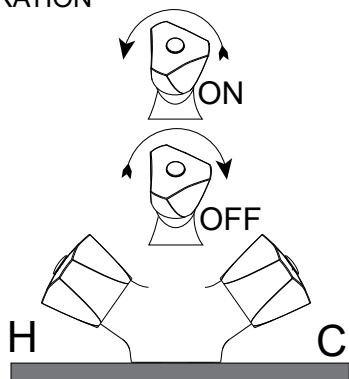

3

SERVICE • PALVELU

- DK: Rengøring af luftblender
 SV: Rengöring av strålsamlare
 NO: Rengjøring av strålesamler
 EN: Cleaning the aerator

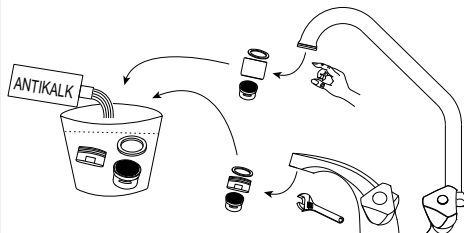

- DK: Udskift O-ringe
 SE: Byte av O-ringar
 NO: Bytt o-ringer
 UK: Replace O-rings

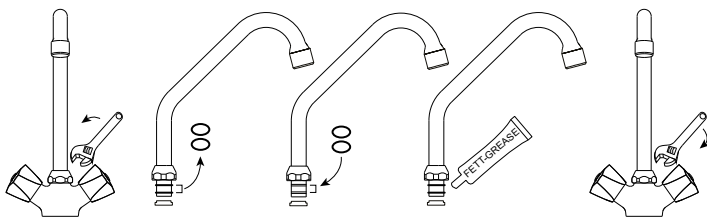

- DK: Udskiftning af indsats
 SV: Byte av insats
 NO: Bytte av innsats
 EN: Cartridge replacement

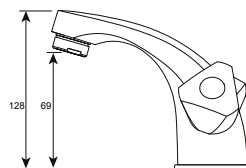
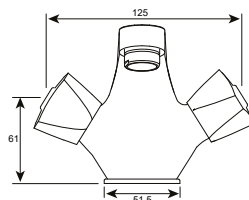
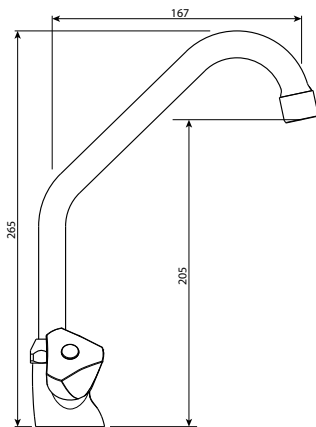
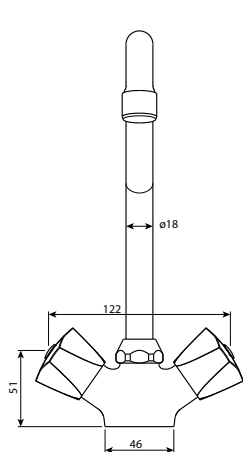
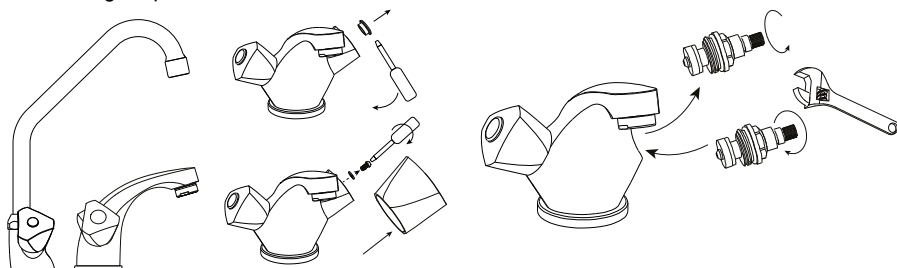

DK: Reservedele
 SE: Reservdelar
 NO: Reservedeler
 UK: Spare parts

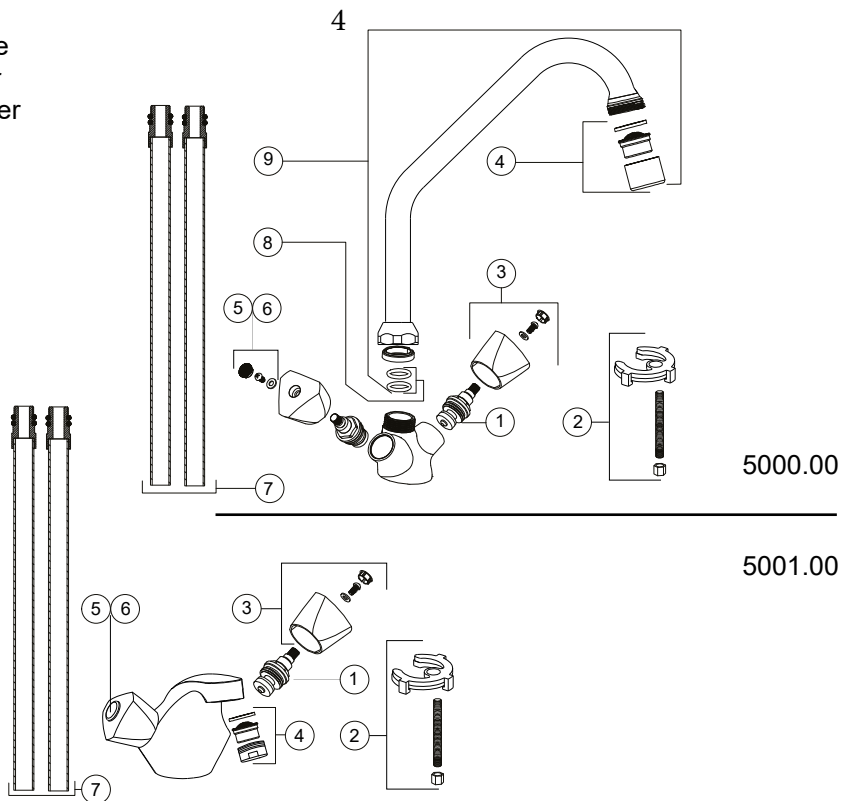

Part	Nr	DK	UK
1: Nr.	12.0	Spindel. Til både kold og varm	Cartridge. Hot & cold
2: Nr.	4010.15.0	Bespændingssæt	Fixation set
3: Nr.	159.50	Greb, skruv, rød/blå mærkeknapp	Handle, screw, red/blue marker
4: Nr.	184.70	Luftblander komplet 24.1mm. 5001.00	Aerator 24.1mm. 5001.00
4: Nr.	184.69	Luftblander komplet 22.1mm. 5000.00	Aerator 22.1mm. 5000.00
5: Nr.	157.1.1.0	Mærkeknapp blå	Marker, blue
6: Nr.	157.1.2.0	Mærkeknapp rød	Marker, red
7: Nr.	165./165.1	Skift til Kombiflex® slange 1/2" eller 3/8"	Change to Kombiflex® hose 1/2" or 3/8"
8: Nr.	5000.00.58	O-Ringe til svingtud	O-Rings for spout
9: Nr.	184.79	Svingtud komplet	Spout complete

Part	Nr	SE	NO
1: Nr.	12.0	Insats. För kallt och värm	Innsats. For kall og varm
2: Nr.	4010.15.0	Spänningsset	Spennsett
3: Nr.	159.50	Grepp, skruv, rød/blå knapp	Grep, skruv, rød/blå merkeknapp
4: Nr.	184.70	Strålsamlare 24.1mm. 5001.00	Luftblander 24.1mm. 5001.00
4: Nr.	184.69	Strålsamlare 22.1mm. 5000.00	Luftblander 22.1mm. 5000.00
5: Nr.	157.1.1.0	Märkeknapp blå	Merkeknapp blå
6: Nr.	157.1.2.0	Märkesknapp rød	Merkeknapp rød
7: Nr.	165./165.1	Bytt til Kombiflex® slang 1/2" eller 3/8"	Bytt til Kombiflex® slange 1/2" eller 3/8"
8: Nr.	5000.00.58	O-Ringar til svängpip	O-Ringe til svingtud
9: Nr.	184.79	Svängpip komplett	Svingtud komplet

Anvendelse

TARGET® armaturer er produceret med henblik på at forsyne en vask med koldt drikkevand, varmt vand og blandet vand til husholdning. TARGET® armaturer er produceret med henblik på anvendelse i baderum, køkken og bryggers.

Garanti

Der ydes 3 års garanti mod dryp og fabriktionsfejl. Garantien dækker reservedele. Købskvitteringen er produktets garantibevis. Opbevar denne sammen med denne brugsvejledning. Det anbefales, at scanne eller kopiere kvitteringen, da tryksværte kan falme med tiden.

Montering

TARGET® armaturer skal monteres i en lovlig installation og i henhold til gældende lovgivning i det land armaturet monteres. Opstår der tvivl om korrekt installation, kontakt da en autoriseret VVS installatør. Installationens driftstryk skal være mellem 1 og 6 bar. Ved højere driftstryk skal der monteres trykreduktionsventiler på både koldt- og varmtvandsstilgang.

Hvis armaturet drypper eller ikke fungerer umiddelbart efter montering: Luk for vandtilførslen, og lad armaturet forblive monteret. Se punktet 'Spørgsmål & Svar' i denne vejledning.

Se mere på www.vvs-trading.dk eller skriv til: salg@vvs-trading.dk - Husk at vedhæfte foto af det installerede produkt, kopi af købskvittering og evt. installationskvittering.

Før montering:

- Pak det nye armatur ud
- Skab overblik over indholdet
- Kontroller at installationen passer til de medfølgende monteringsdele
- Hvis installationen ikke passer til de medfølgende monteringsdele, anskaf da yderligere monteringsdele
- Kontroller at fastspændingsbolte kan nå igennem vasken/bordpladen
- Luk for vandtilførslen
- Afmonter det gamle armatur

Efter montering:

- Afmonter luftblanderen
- Åbn langsomt for vandtilførslen, aktiver grebet så der kommer vand ud af tuden, både koldt og varmt
- Monter luftblanderen. Vær opmærksom på at montere delene i korrekt rækkefølge
- Juster evt. vandstrømmen på ventilerne, eller udskift luftblanderen til en vandsparer luftblander
- Kontroller at alle samlinger er tætte. Gentag samme kontrol efter nogle timer

Vedligeholdelse

Armaturer med forkrømede eller farvede overflader og armaturer i rustfrit stål skal aftørres umiddelbart efter brug. Armaturer udført i rustfrit stål skal jævnligt overfladebehandles med plejeprodukter specielt til rustfrit stål. Rustfrit stål, der ikke vedligeholdes, kan risikere at danne rust. Særligt luftblandere af rustfrit stål risikerer at danne rust, såfremt de ikke vedligeholdes. Luftblanderen skal med jævne mellemrum rengøres eller udskiftes.

Rengøring

Anvend kun neutrale rengøringsmidler, der ikke er slibende eller kalkopløsende, og ikke indeholder syre, klor, eller fosfor. Ved brug af rengøringsmidler på spray, spray da altid først midlet på en klud og påfør derefter med kluden. Ved direkte spray på armaturet er der risiko for at beskadige gummiringe og andre vitale dele. Anvend aldrig slibesvampe eller skuresvampe på armaturer.

Bortskaffelse

Gældende nationale regler om bortskaffelse og genanvendelse skal overholdes.

Forhandler, distributør og producent kan ikke gøres erstatningspligtig for:

Fejl, mangler, skader og følgeskader opstået i forbindelse med fejlmontering. Skader på grund af kalk og frost. Skader på grund af snavs fra vandforsyning. Manglende vedligeholdelse. Armaturer monteret og anvendt uden at følge brugsvejledningen. Unødvendig voldsom behandling, der påfører armaturet skade.

Spørgsmål & Svar

- Der kommer for lidt vand ud:
 - Kontroller om der er snavs ved luftblanderen
 - Kontroller om der er snavs i tilslutningsslangerne/-rør
 - Skru mere op for vandtilførslen
 - Udskift luftblanderen til en med mere gennemløb
- Der kommer for meget vand ud:
 - Skru ned for vandtilførslen
 - Udskift luftblanderen til en med mindre gennemløb
- Vandet løber konstant:
 - Luk for vandtilførslen
 - Afmonter grebet
 - Udskift spindel indsats
- Armaturet drypper vedvarende ud ad tuden:
 - Luk for vandtilførslen
 - Afmonter grebet
 - Udskift spindel indsats
- Armaturet drypper ud ad tuden i nogen tid efter lukning af grebet:
 - Luftblanderen er tilstoppet eller tilkalket
 - Rengør, afkalk eller udskift luftblanderen
- Der kommer vand ud ved grebet:
 - Luk for vandtilførslen
 - Afmonter grebet
 - Udskift spindel indsats
- Grebet drejer trægt:
 - Luk for vandtilførslen
 - Afmonter grebet
 - Udskift spindel indsats
- Der løber vand ned ad kobberrørene:
 - Udskift kobberrør til fleksible slanger
- Der drypper vand fra svingtuden:
 - Skift O-ringe

Teknisk information

- Test standard:
 - EN 200:2023
- Godkendelse:
 - Godkendt til drikkevand
 - 5000.00 GDV 04/00258
 - 5001.00 GDV 04/00105
- Materiale:
 - Messing
- Vandstrøm 3 bar:
 - 5000.00 14 l/min.
 - 5001.00 20 l/min.
- Driftstryk:
 - 1-6bar
- Testtryk:
 - 16 bar
- Maks. varmtvandstemperatur:
 - 80 °C
- Anbefalet varmtvandstemperatur:
 - 60 °C
- Koldt vandstemperatur:
 - 10 °C
- Tilslutning:
 - Kobberrør 350mm 10mm.
- Installation:
 - Det er installatørens ansvar at sikre, at installationen yder tilstrækkeligt vandtryk til produktets specifikationer.

Användning

TARGET® kranarna är tillverkade för att tillhandahålla kallt dricksvatten för en köksvask eller en skölvask med kallt dricksvatten, varmvatten och ljummet vatten i hushållssyfte. TARGET® kranarna är tillverkade för användning i badrum, kök och grovutrymmen i privatbostäder, kontor, institutioner osv.

Garanti

En 3-årig garanti ges mot dropp och tillverkningsfel. Garantin omfattar reservdelar. Inköpskvittot utgör produktens garantibevis. Förvara kvittot tillsammans med bruksanvisningen. Vi rekommenderar att du skannar eller kopierar kvittot, eftersom utskriftsbläck kan tappa färg över tid.

Installation

TARGET® Kranarna ska monteras i enlighet med lagkraven som gäller i det land där kranen installeras. Om det finns några tveksamheter runt vad som anses som korrekt installation, ska en rörmokare anlitas. Vattentrycket måste vara mellan 1 och 6 bar. Vid högre vattentryck måste tryckreduceringsventiler installeras både i kall- och varmvattenanslutningar.

Om kranen droppar eller inte fungerar direkt efter installation: Låt kranen vara fortsatt installerad och bryt vattentillförseln. Se avsnittet 'Frågor & Svar' i den här bruksanvisningen. För mer information, gå till www.vvs-trading.dk eller skriv till: salg@vvs-trading.dk. Glöm inte att bifoga några bilder av den installerade produkten. Bifoga dessutom en kopia på inköpskvittot och om möjligt, installationskvittot.

Före installation:

- Packa upp den nya kranen
- Skapa dig en bild av innehållet
- Se till att installationen är kompatibel med de medföljande monteringsdelarna.
- Om installationen inte passar med de medföljande monteringsdelarna köp ytterligare monteringsdelar
- Kontrollera att låsbultarna når igenom vasken/bänkskivan
- Förbered de nödvändiga verktygen
- Stäng av vattnet

Efter installationen:

- Avlägsna strålsamlaren
- Öppna vattentillförseln långsamt. Aktivera handtaget, först kallt och sedan varmt vatten
- Montera strålsamlaren igen
- Justera vid behov vattenflödet i ventilerna, eller byt strålsamlaren mot en vattenbesparande modell
- Kontrollera att alla anslutningar är täta och inte läcker. Upprepa samma kontroll igen efter några timmar

Underhåll

Kranar med ytor i krom eller målade ytor och kranar i rostfritt stål måste torkas av ordentligt efter användning. Rengör strålsamlaren regelbundet eller byt ut den vid behov. Kranar i rostfritt stål måste regelbundet rengöras med produkter avsedda för just rostfritt stål. Rostfritt stål, som inte sköts om på rätt sätt får lätt rostangrepp. På strålsamlare i rostfritt stål kan det bildas rostangrepp om de inte hanteras rätt.

Rengöring

Använd bara neutrala rengöringsmedel utan slip-effekt eller kalklösningsmedel utan syra, klorin, eller fosfor. Vid användning av rengöringsmedel i sprayform ska du alltid spreja rengöringsmedlet på en trasa först och sedan stryka trasan mot kranen. Om du sprejar direkt på kranen ökar risken för att skada gummiringar och andra viktiga delar. Använd aldrig medel med frätande ånga eller svampar med skrubbeffekt på kranarna.

Kassering

Lokal och nationella föreskrifter kring kassering och återvinning måste följas.

Friskrivning

Vare sig återförsäljaren, distributören eller tillverkaren kan ansvara för följande:

Fel, defekter, skada och följdskada orsakad av felaktig installation. Fel, defekter, skada och följdskada orsakad av felaktig användning. Skada orsakad av kalkavlagring och frostska. Skada på grund av smuts från vattenkranen. Brist på underhåll. Kranar som installerats och använts utan följande bruksanvisning. Onödigt våldsamt beteende som orsakar skada på produkten.

Frågor & Svar

Vattentillförseln är för svag:	<ul style="list-style-type: none">• Kontrollera om det finns smuts i strålsamlaren• Kontrollera om det finns smuts i de anslutna slangarna• Öka vattentrycket i ventilen• Byt strålsamlare mot en med högre flödes hastighet
Vattentillförseln är för stark:	<ul style="list-style-type: none">• Minska vattentillförseln till kranen• Byt strålsamlaren mot en med lägre flödes hastighet
Vattnet rinner oavbrutet:	<ul style="list-style-type: none">• Stäng av vattentillförseln• Demontera handtaget• Byt innsatsen
Vatten droppar utan avbrott från munstycket:	<ul style="list-style-type: none">• Stäng av vattentillförseln• Demontera handtaget• Byt innsatsen
Kranen droppar en stund efter att du stängt den:	<ul style="list-style-type: none">• Strålsamlaren är igensatt med smuts eller kalkavlagringar• Rengör, kalka av eller byt strålsamlaren
Vatten droppar från handtaget:	<ul style="list-style-type: none">• Stäng av vattentillförseln• Demontera handtaget• Byt innsatsen
Handtaget rör sig trögt:	<ul style="list-style-type: none">• Stäng av vattentillförseln• Demontera handtaget• Byt innsatsen
Vattenflöden rinner nedför kopparsrörne:	<ul style="list-style-type: none">• Byt kopparsrör til flexibla slangar
Det droppar vatten från den svängbara pipen:	<ul style="list-style-type: none">• Byt O-ringar

Teknisk information

Test standard:	<ul style="list-style-type: none">• EN 200:2023
Godkännande:	<ul style="list-style-type: none">• Godkännandt för driksvatten 5000.00 GDV 04/00258 5001.00 GDV 04/00105
Material:	<ul style="list-style-type: none">• Mässing
Vattenflöde 3 bar:	<ul style="list-style-type: none">• 5000.00 14 l/min.• 5001.00 20 l/min
Drifttryck:	<ul style="list-style-type: none">• 1-6 bar
Testtryck:	<ul style="list-style-type: none">• 16 bar
Maks. varmvattentemperatur:	<ul style="list-style-type: none">• 80 °C
Rekomenderat varmvattentemperatur:	<ul style="list-style-type: none">• 60 °C
Kaltvattentemperatur:	<ul style="list-style-type: none">• 10 °C
Anslutning:	<ul style="list-style-type: none">• Kopparsrör 350mm 10mm.
Installation:	<ul style="list-style-type: none">• Det är installatörens ansvar att säkerställa att installationen ger tillräklig vattentryck enligt produktspecifikationer.

TARGET®-kraner leverer kaldt drikkevann, varmt- og lunkent vann til husholdningsbruk i kjøkkenvasker og vaskeservanter. TARGET®-kraner er produsert for bruk på bad, kjøkken og vaskerom i private hjem, kontorer, institusjoner o.l

Garanti

3-års garanti mot drypping og fabrikkasjonsfeil. Garantien dekker reservedeler. Kjøpskvitteringen er produktets garantisertifikat. Oppbevar kvitteringen sammen med bruksanvisningen. Det anbefales å skanne eller kopiere kvitteringen, siden printerblekk kan bli uleselig over tid.

Montering

TARGET®-kraner må monteres på godkjente installasjoner, i henhold til gjeldende lover i landet hvor kranen monteres. Kontakt en autorisert rørlegger ved tvil om riktig montering. Driftstrykket til monteringen må være mellom 1 og 6 bar. Ved høyere driftstrykk må ventiler for trykkreduksjon monteres, både på kaldt- og varmtvannstilkoblingene. Dersom kranen drypper eller ikke fungerer umiddelbart etter montering: La kranen forbli montert og slå av vannforsyningen. Se delen med 'Spørsmål og svar' i denne brukermanualen. For å få mer informasjon, kan du besøke www.vsv-treding.dk eller skrive til: salg@vvs-trading.dk. Husk å vedlegge bilder av det monterte produktet. I tillegg må det vedlegges en kopi av kjøpskvitteringen, og av kvitteringen for monteringsarbeidet hvis mulig.

Før montering:

- Pakk opp den nye kranen. Få deg en oversikt over innholdet
- Sørg for at installasjonen er kompatibel med de leverte delene
- Dersom installasjonen ikke samsvarer med de leverte delene, må ytterligere deler anskaffes
- Kontrollert at monteringssskruene kan nås gjennom servanten / benkeplaten
- Finn frem nødvendige verktøy
- Slå av vannforsyningen.

Etter montering:

- Fjern strålesamlere
- Åpne vannforsyningen forsiktig. Betjen håndtaket for å få vann ut av utløpet, først kaldt og så varmt vann
- Sett på strålesamlere igjen
- Juster vannflyten på ventilene hvis nødvendig, eller bytt ut perlatores med en sparestrålesamlere
- Kontroller at alle tilkoblingene er stramme og ikke lekket. Gjenta samme kontroll igjen etter noen timer.

Vedlikehold

Kraner med forkrommet eller farget overflate og av rustfritt stål må tørkes av umiddelbart etter bruk. Rengjør perlatores hyppig eller skift den ved behov. Kraner av rustfritt stål må behandles hyppig med pleieprodukter som er laget spesielt for rustfritt stål. Det kan oppstå overfladisk rust på rustfritt stål som ikke blir riktig vedlikeholdt. Perlatorer av rustfritt stål er spesielt utsatt for rust dersom de ikke vedlikeholdes hyppig.

Rengjøring

Benytt kun naturlige rengjøringsmidler som ikke er slipende eller kalkløselige, og som ikke inneholder syre, klor eller fosfor. Ved bruk av rengjøringsmidler på spray: spray alltid rengjøringsmiddelet først på en klut, før kluten benyttes på kranen. Spraying direkte på kranen kan føre til skade på kranens deler. Bruk aldri slipende rengjøringsmidler eller skuresvamper på kraner. Kraner av rustfritt stål må rengjøres hyppig med rengjøringsmidler som er laget spesielt for rustfritt stål.

Avhending

Følg lokale og nasjonale regler for resirkulering og avhending.

Ansvarsfraskrivelse

Hverken forhandler, distributør eller produsent kan være ansvarlige for:

Feil, defekter, skader og følgeskader forårsaket av feil montering. Feil, defekter, skader og følgeskader forårsaket av feil bruk. Skade forårsaket av kalkstein og frost. Skade grunnet smuss fra vannforsyningen. Mangel på vedlikehold. Kraner som monteres og brukes uten å følge bruksanvisningen. Unødvendig røff behandling som har forårsaket skade på produktet.

Spørsmål & Svar:

Det er for lite vann:

- Kontroller strålesamlere for smuss
- Kontroller tilkoblings slangene for smuss
- Øk vannforsyningen til ventilen
- Bytt perlatoren med en som har høyere flythastighet

Det er for mye vann:

- Reduser vannforsyningen til ventilen
- Bytt strålesamlere med en som har lavere flythastighet

Vannet renner konstant:

- Slå av vannforsyningen
- Fjern håndtaket
- Bytt innsats

Vannet drypper uavbrutt fra utløpet:

- Slå av vannforsyningen
- Bytt innsats

Kranen drypper en stund etter at håndtaket er lukket:

- Perlatoren er full av smuss eller lim
- Rengjør, avkalk eller bytt perlatoren

Vann drypper fra håndtaket:

- Slå av vannforsyningen
- Bytt innsats

Håndtaket beveger seg stramt:

- Slå av vannforsyningen
- Bytt innsats

Vannet flyter nedover kobberrørene:

- Byt kobberrør ut med fleksible slanger

Det drypper vann fra den svingbare tuten:

- Bytt O-ringer

Teknisk informasjon

Test standard:

- EN 200:2023

Godkjenning:

- Godkjentt till drikkevann
5000.00 GDV 04/00258
5001.00 GDV 04/00105

Materiale:

- Messing

Vannstrøm 3 bar:

- 5000.00 14 l/min.
- 5001.00 20 l/min.

Drifttrykk:

- 1-6 bar

Prøvetrykk:

- 16 bar

Maks. varmtvannstemperatur:

- 80 °C

Anbefalt varmtvannstemperatur:

- 60 °C

Kaldtvannstemperatur:

- 10 °C

Tilkobling:

- Kobberrør 350mm 10mm

Installasjon:

- Det er installatørens ansvar å sørge for at installasjonen gir tilstrekkelig vanntrykk i henhold til produktspesifikasjoner.

Intended use

TARGET® faucets are manufactured to provide a kitchen sink or a wash basin with cold drinking water, hot water and mixed water for household purposes. TARGET® faucets are manufactured for use in; bathrooms, kitchens and utility rooms in private homes, offices, institutions a.o.

Guaranty

A 3-year guaranty is granted against drip and manufacturing defects. The guaranty covers spare parts. The purchase receipt is the product guaranty certificate. Keep the receipt together with the manual. It is recommended to scan or copy the receipt, as printing ink may fade over time.

Installation

TARGET® faucets shall be mounted in a legal installation and in accordance with applicable laws of the country in which the faucet is mounted. If there is any doubt about the correct installation, contact an authorized plumbing installer. The operating pressure of the installation must be between 1 and 5 bar. At higher operating pressures, pressure reduction valves must be installed on both cold and hot water connections.

If the faucet drips or does not work immediately after installation: Leave the faucet installed and shut off the water supply. See the 'Questions & Answers' section in this manual For more information go to www.vvs-trading.dk or write to: salg@vvs-trading.dk. Remember to attach some photos of the installed product. Furthermore, a copy of the purchase receipt and if possible, the installation receipt.

Before installation:

- Unpack the new faucet. Make yourself an overview of the content
- Make sure that the installation is compatible with the supplied mounting parts
- If the installation does not fit together with the supplied mounting parts, obtain additional mounting parts
- Check that fixing bolts can reach through the wash basin / tabletop
- Prepare the necessary tools
- Shut off the water supply. Remove the old faucet

After installation

- Remove the aerator.
- Open the handle. Slowly open the water supply. Activate the handle, cold and hot.
- Re-install the aerator
- Adjust, if necessary, water flow on the valves, or replace the aerator with a water saving aerator
- Check that all connections are tight, and not leaking. Repeat the check again after a few hours

Maintenance

Faucets with chromed or colored surfaces and faucets in stainless steel must be wiped immediately after use. Clean the aerator frequently or replace it when needed. Stainless steel faucets must be treated frequently with care products made especially for stainless steel. Stainless steel, which is not properly maintained, is likely to grow rust. Especially stainless steel aerators may grow rust if they are not frequently maintained

Cleaning

Use only neutral detergents that are not abrasive or lime-soluble and do not contain acid, chlorine, or phosphorus. When using sprayable detergents; always spray the detergent on a cloth first and then apply the cloth to the faucet. Direct spray on the faucet, gives a risk of damaging the rubberrings and other vital parts. Never use abrasive vapors or scouring sponges on faucets.

Disposal

Local national regulations on disposal and recycling must be observed.

Disclaimer

Neither the dealer, distributor or manufacturer can be liable for: Faults, defects, damage and consequential damage caused by incorrect installation. Faults, defects, damage and consequential damage caused by incorrect use. Damage caused by limestone and frost damage. Damage due to dirt from the water supply. Lack of maintenance. Faucets installed and used without following the user manual. Unnecessary violent behavior that causes damage to the product

Questions & Answers

There is too little water:

- Check for dirt in the aerator
- Check for dirt in the connection hoses
- Increase the water supply on the valve
- Replace the aerator into one with higher flow rate

There is too much water:

- Reduce water supply on the valve
- Replace the aerator into one with less flow rate

Water runs constantly:

- Turn off the water supply
- Remove the handle
- Replace the cartridge

Water drips continuously from the spout:

- Turn off the water supply
- Remove the handle
- Replace the cartridge

The faucet drips for a while after closing the handle:

- The aerator is stopped with dirt or lime
- Clean, descale or replace the aerator

Water drips from the handle:

- Turn off the water supply
- Remove the handle
- Replace the cartridge

The handle moves tight:

- Turn off the water supply
- Remove the handle
- Replace the cartridge

Water flows down the copper tubes:

- Exchange the copper tubes into flexible hoses

Water flows from the swirl spout:

- Exchange O-rings

Technical information

Test standard:

- EN200:2023

Approval:

- Approved for drinkingwater
5000.00 GDV 04/00258
5001.00 GDV 04/00105

Material:

- Brass

Water flow at 3 bar:

- 5000.00 14 l/min.
- 5001.00 20 l/min.

Operating pressure:

- 1-6 bar

Test pressure:

- 16 bar

Max. hot water temperature:

- 80 °C

Recommended hot water temperature:

- 60 °C

Cold water temperature:

- 10 °C

Connection:

- Copper tubes 350mm 10mm

Installation:

- It is the installer's responsibility to ensure that the installation performs adequately water pressure to product specifications.