

BRUGERMANUAL BLØDGØRINGSANLÆG

Small **SOFT**

100 & 200



AQUA
DANMARK
Smart Water Treatment

GODKENDT TIL
DRIKKEVAND
RISE approval NO. C900037



Brugervejledningen samt sikkerhedshenvisningerne
bør følges grundigt inden installation og drifttagning!
Vejledningen skal altid udleveres til brugeren eller operatøren.

VIGTIGT FOR DIN GARANTI

Registrer dit produkt på www.aquadanmark.dk og aktiver garantien.

Der kan ikke udføres garanti/reklamationsarbejde,
hvis produktregistreringen ikke er lavet.



AQUA
DANMARK

Indholdsfortegnelse

1. Specifikationer og modeller	Side 1
2. Quick installation guide	Side 2
3. Komponentbeskrivelse	Side 4
4. Installation	Side 5
5. Programmering af menu/styreenhed	Side 8
6. Eksplosionstegning af Small Soft	Side 13
7. Komponentliste	Side 14

1 Specifikationer og modeller

• Outline Size

Model	A (mm)	B (mm)	C (mm)
Smartflow S Maxi	200	400	1122
Smartflow S Mini	200	400	662

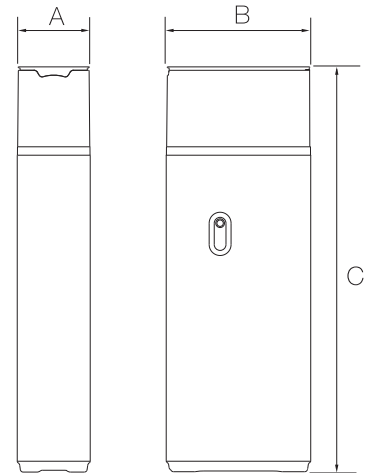

• Technical parameter

Model	Smartflow S Maxi	Smartflow S Mini
Control Valve	Automatic Control valve	Automatic Control valve
Media Tank Dimensions (D x H)	07X35 (inch)	07X17 (inch)
Operating Pressure (MPa)	0.1~0.8	0.1~0.8
Salt Storage Capacity (kg)	23	13
Rated Service Flow (M ³ /H)	0.5~4.3	0.5~4.3
Operating Temperature (°C)	3~40	3~40
Electrical Requirements	220VAC, 50Hz	220VAC, 50Hz
Rated power (W)	7.2	7.2
Water Purification in Regeneration Period (m ³) (for an input hardness of 250 PPM)	1.6	0.8
Exchange Media, Type and Quantity	Food grade strong acid cation exchange resin	Food grade strong acid cation exchange resin
	001X8EFG	001X8EFG
	18 L	8 L

2 Quick installation guide

VIGTIGT! Det er vigtigt at selve styreenheden er fastspændt til resinbeholderen, det tjekker man ved at holde hånd på resinflasken og dreje mod uret med styreenheden.

OBS: Inden by-pass bliver monteret på anlæg skal man sikre at flowmåler drejer rundt.

Kig ind i flowmåler bag på anlæg (i højre side bag fra) og pust ind i for at se om flowmåler drejer rundt.

1. Pak anlægget ud.
2. Du skal selv sørge for 1/2" Afløbsslange og overløbsslange (studs bag på anlæg) og Overløbsslange (på side af anlæg) (ellers kan du tilkøbe installationssæt)
3. 2 stk. 3/4" Slinger bypass og de 2 unioner ligger i salttanken samt strømforsyning. Du må gerne afmontere det hvide stik inde i låget (husk at sætte det på igen).
4. Monter bypass bag på anlæg. Skru de 2 skruer ud som holder beslag bag på anlæg, Smør (Meget lidt) silikone/spyt på gummiringene så bypass let glider ind over studs. Sæt derefter beslagene på igen og monter de 2 skruer. (begynder det at dryppe ved bypass når du har monteret, har du ødelagt O-Ring og der skal rekvireres nye ved din forhandler.)
5. Monter 1/2" afløbsslange (f.eks. vandslange) på studsene bag på anlæg og til afløb, har du en vandlås med studs, monterer du slangen her.
6. Overløbsstudsene er af transportmæssige årsager sat indvendigt, men de byttes altså om. (studs udvendigt og skrue indvendigt (gummipakning på skrueside.) Monter overløbsslange på siden af anlæg (studsene sidder indvendigt i det hvide rør i salttanken)
7. Monter de 2 tilslutningsslanger (hold øje med pil ind og pil ud den betyder hvilken vej vandet skal ind og ud af anlæg).

Indstilling af styring

Tryk en gang på tandhjuls-knap længst til venstre så der er lys i display

Hold tandhjul-knappen nede indtil der kommer forskellige muligheder frem

I menuen kan man skifte mellem de forskellige muligheder ved brug af pil op eller ned. Man godkender hver gang med confirm-knappen/tandhjul

Regenererings tidstype – tryk pil til højre og vælg "Meter forsinket" (tryk tandhjul)

Volume før regeneration – tryk pil til højre og vælg Small SOFT 100 = "001800" Small SOFT 200 = "002500" – tryk derefter pil til højre

Dage før regeneration – tryk pil til højre og indstil tiden på "14dg"

7. Regenererings tidspunkt – Tryk pil til højre og vælg fx kl. 02.00

Cyklus steps Small SOFT 100

A) Backwash 2 min (Small 200 = 3 min) Tryk på tandhjul

B) Saltvand suges 30 min (Small 200 = 60 min)

C) Hurtig rens 4 min (Small 200 = 8 min)

D) Vandpåfyldning 3 min (Small 200 = 5 min)

Saltalarm sættes på OFF

Hold tandhjulet nede og gå ud af menuen

Igangsætning af Small SOFT 100/200

Åben for vandet til anlægget og lad det røde håndtag bag på anlægget stå i midten.

Hold "pil til højre" knappen nede og igangsætningen vil starte

Backwash starter i 2 min (3 min på Small 200)

Brine Draw 30 min (60 min på Small 200) Dette program kan springes over ved at trykke på pil til højre

Hurtig rens køre i 4 min (8 min. på Small 200)

Vandpåfyldning køre i 3 min (6 min. på Small 200)

Når programmerne er kørt igennem, er anlægget igangsat. Herefter vil man kunne se vand i bunden af salttanken. Påfyld 15-25 kg. salt i beholderen.

Åben for by-pass så pil på håndtaget peger imod "Service"

Indregulering af hårdhed: Under styreenheden i venstre side er der en sort skrue med hakker rundt. Juster skruen helt i bund (med uret) så vandet bliver kalkfrit. Juster herefter skruen ud (mod uret) ca. en kvart omgang så hårdheden bliver ca. 5-6dH som er anbefalet.

3

Komponentbeskrivelse

Blødgørings-anlægget sendes fra fabrikken i en karton. Fjern alle komponenter, og inspicer dem, inden installationen påbegyndes.

Kontrolventilmontering - Inkluderer regenereringsreguleringsventilen. En pakke med små dele indeholder installationshardware og forbrugelitteratur, herunder en brugervejledning og garantipolitik.

Resintank - Indeholder ionbytterharpiks.

Salttank - Inkluderer saltopbevaringsbeholder og Dubl-Safe saltopfyldningsventil og kammer.

Materialer

- Saltlage, 3/8 "
- Trykreduktionsventil (hvis tryk overstiger 125 psi [860 kPa], PN 00-4009-00 eller tilsvarende)
- Rør og beslag, der passer til installationstypen
- Blødgørings salt (sten-, sol- eller pelletsalt formuleret specielt til blødgørings-anlæg)
- Vandkvalitet - Bekræft, at rå-vandets hårdhed og jern er inden for grænserne. Bemærk hårdheden til indstilling af salt dosering og opladningsfrekvens

Tryk - skal en trykreduktionsventil

FORSIGTIG: Brug af en trykreducerende ventil kan begrænse vandstrømmen i husstanden.
Temperatur - Installer ikke enheden, hvor den kan fryse, eller ved siden af en vandvarmer eller ovn eller i direkte sollys.

BELIGGENHED

Pladskrav - Tillad 15-30 cm bag enheden til VVS- og afløbsledninger og 1,3 meter ovenfor for serviceadgang og fyldning af saltbeholderen.

Gulvoverflade - Vælg et område med solidt niveau gulv uden bump eller uregelmæssigheder. Bump, revner, sten og andre uregelmæssigheder kan få bund til at revne, når den er fyldt med salt og vand.

Afløbsfaciliteter - Vælg et nærliggende afløb, der kan håndtere det nominelle afløb (gulv afløb, vask eller stand rør), for maksimal afløbslængde.

BEMÆRKNING: De fleste kræver en anti-sifon-enhed. Elektriske faciliteter - Overhold lokale elektriske koder.

ADVARSEL! FARE FOR ELEKTRISK STØD! FJERN IKKE JORDEN!

I Danmark er det lovkrav at der monteres kontrollerbar kontraventil.

Vi anbefaler at anlægget monteres på fliser/beton gulv med afløb, hvis anlægget af én eller anden grund f.eks. løber over.

4 Installation

Afmonter låget til anlæg

A) Træk stikket der sidder fra styreenhed og låget ud fra styreenheden (fig.1)

B) Afmonter låget fra bagsiden af anlæg. Dette gør det nemmere at installere tilslutningsnpler og by-pass (fig.2)

Montering af tilslutningsnpler

Tilslut de medfølgende tilslutningsnpler på by-pass ventilen. Den side der er hvidt coating på skal ind mod by-pass. Spænd herefter med niplerne. (fig. 3)

Montering af by-pass ventil

Brug en skruetrækker til at løsne skruerne og metalklemmen som sidder imellem tilslutningsnplerne. Tilslut by-pass bag på anlægget som vist på (fig.4). Sæt herefter metalklemmen og skruerne på igen.

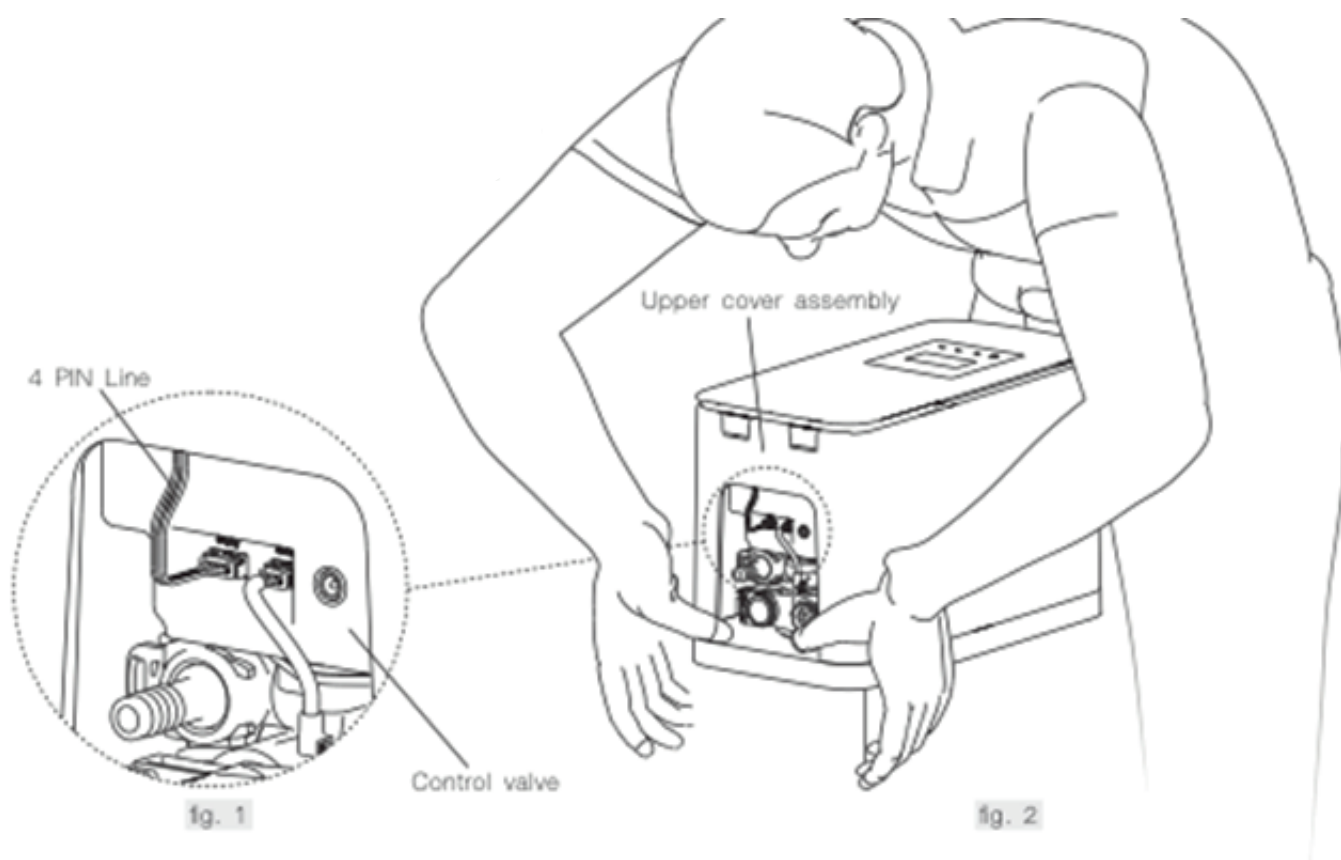

Montering af tilslutningsslanger

Tilslut de medfølgende 3/4" tilslutningsslanger med vinkel som vist på (fig.4).

Tilslutning af regenerationssslange

Tilpas en 3/8 afløbsslange så længden passer fra anlæg og til afløb. Den ene ende skrues på anlæg som vist på (fig.4) og den anden ende føres til afløb.

Tilslutning af overløbsslange

Tilpas en 3/8 afløbsslange så længden passer fra anlæg og til afløb. Den ene ende skrues på anlæg som vist på (fig.4) og den anden ende føres til afløb. VIGTIGT: Der skal være en naturlig hældning på overløbsslangen.

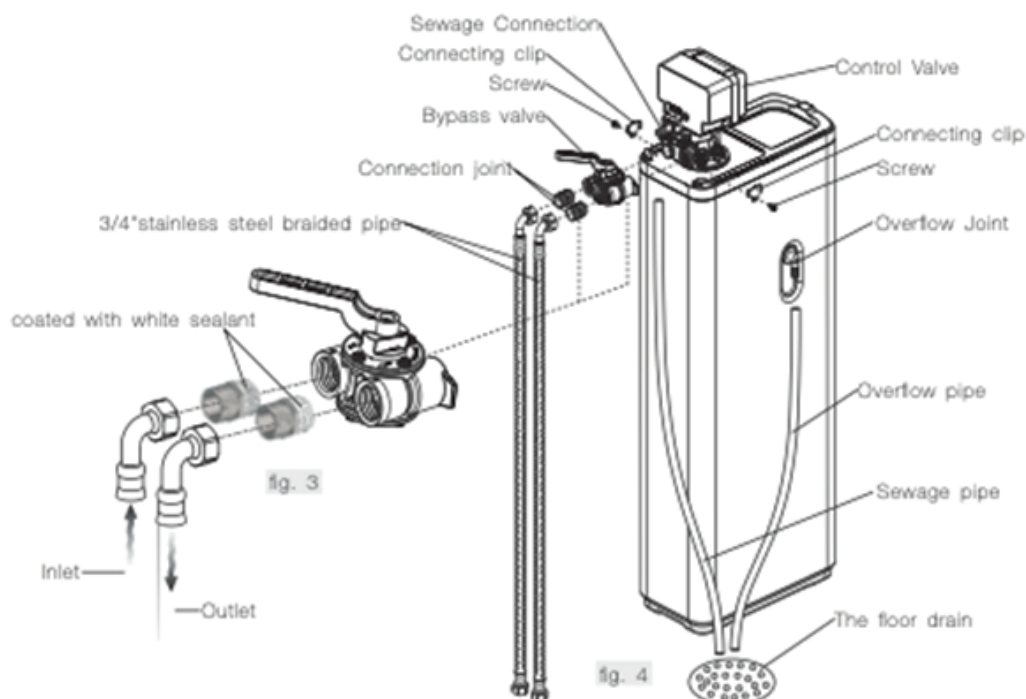

Salt og vedligeholdelse

Salt uanset kilde, indeholder uopløseligt materiale, der samles i bunden af saltkaret og kræver periodisk rensning.

Hvis der anvendes rensede saltprodukter, såsom krystalsalt, vil saltkaret kræve mindre hyppig rensning, men du skal oftere kontrollere for saltbro.

BRUG KUN SALT DER ER FØDEVAREGODKENDT MED: EN 973 – TYPE A

Montering af tilslutningslanger

Tilslut de medfølgende ¾" tilslutningslanger med vinkel som vist på (fig.4).

Tilslutning af regenerationslange

Tilpas en 3/8 afløbsslange så længden passer fra anlæg og til afløb. Den ene ende skrues på anlæg som vist på (fig.4) og den anden ende føres til afløb.

Tilslutning af overløbsslange

Tilpas en 3/8 afløbsslange så længden passer fra anlæg og til afløb. Den ene ende skrues på anlæg som vist på (fig.4) og den anden ende føres til afløb. VIGTIGT: Der skal være en naturlig hældning på overløbsslangen.

Rensning af saltkar

En regelmæssig rensning af saltkaret er nødvendigt for at holde dit blødgøringsanlæg ved maksimal driftseffektivitet. Det anbefales at rense saltkaret én gang årligt. Følg disse instrukser:

Nødvendige værktøjer:

- Skovl
- Ren beholder/spand
- Flad skruetrækker og haveslange
- Husholdnings skrubbepørste eller svamp

1. Fjern dækslet til saltopbevaringstanken og hættten fra saltvandsventilkammeret.
2. Løft brine ventilen ud af brine ventilkammeret, og læg den til side i lodret position.
3. Hvis du vil gemme noget rent, tørt salt i beholderen, skal du fjerne det og placere det i en ren beholder.
4. Brug scoop til at grave ud og kassere så meget resterende salt, vand og snavs som muligt.
5. Fjern saltvandsventilkammeret ved at fjerne plastskruen og møtrikken nær toppen af kammeret
6. Læg saltbeholderen på siden og ret en hurtig vandstrøm fra din haveslange til dens inderside for at skylle alle rester ud.
7. Rengør forsigtigt snavs og rester fra skærmen i bunden af saltvandskammeret. Stå saltbeholderen oprejst. Placer saltvandsventilkammeret på plads og fastgør med skrue og møtrik.

5

Programmering af menu/styreenhed

Følg de første 6 steps - derefter hurtig installation på side 4

Tryk på og hold indstillingsknappen nede i 5 sekunder

```
TIME OF DAY
REGENERATION TYPE
UNIT OF VOLUME
REMAINING VOLUME
DAY OVERRIDE
REGENERATION TIME
```

Tryk på "→" for at åbne displayet for den aktuelle tid og ugeindstilling

1

```
SET TIME OF DAY AND
DAY OF WEEK:
```

Standard: 08:00AM SUN (08:00 SUN-24 hours)

Tryk på "→" for at flytte

Tryk på "↑" og "↓" for at justere dataene

Tryk på "Setting Button" tilbage til sidste display AM og PM vil blive ændret i henhold til tidsindstillingen

```
08:00 AM SUN
```

```
TIME OF DAY
REGENERATION TYPE
UNIT OF VOLUME
REMAINING VOLUME
DAY OVERRIDE
REGENERATION TIME
```

Tryk på "→" for at åbne indstilling for regenereringstype

2

```
SET REGENERATION
TYPE:
TIME CLOCK DELAYED
DAYS OF WEEK
HOURS DELAYED
METER IMMEDIATE
```

Standard: Meter Delayed (tryk 5 gange på pil ned)

Tryk på "↑" og "↓" for at flytte pilen til et bestemt emne

Tryk på "→" for at vælge det bestemte emne

Tryk på "Setting Button" tilbage til sidste display

```
SET REGENERATION
TYPE:
METER DELAYED
```

```
TIME OF DAY
REGENERATION TYPE
UNIT OF VOLUME
REMAINING VOLUME
DAY OVERRIDE
REGENERATION TIME
```

Tryk på "→" for at åbne indstillingen Volume of Volume

Tryk 2 gange pil ned

Metric liters er den rigtige

3

```
SET UNIT OF VOLUME:
U.S.-GALLONS
METRIC -LITERS
METRIC -M3
```

Standard: U.S.-GALLONS

Tryk på "↑" og "↓" for at flytte pilen til et bestemt emne

Tryk på "→" for at vælge det bestemte emne

Tryk på "Setting Button" tilbage til sidste display

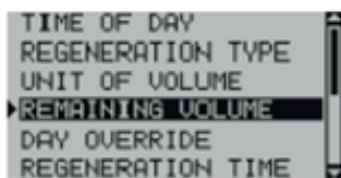

Tryk på "→" for at åbne indstillingen Restvolumen

4



lille anlæg: 1800 ltr
 stor anlæg: 2500 ltr
 Tryk på "↑" og "↓" for at justere dataene
 Tryk på "→" for at flytte
 Tryk på "Setting Button" tilbage til sidste display

Programmeringstilstandsindstilling (Fortsat)

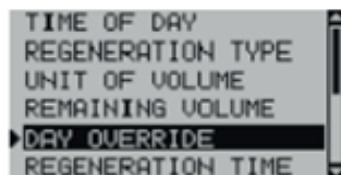

Tryk på "→" for at åbne indstilling for dagstilsidesættelse

5



Standard: OFF
 day override 14 dg
 Tryk på "↑" og "↓" for at justere dataene
 Tryk på "Setting Button" tilbage til sidste display

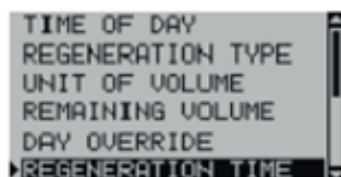

Tryk på "→" for at åbne indstillingen for regenereringstid

6

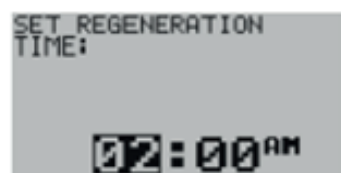

Standard: 02:00AM (02:00 -24 hours)
 Tryk på "↑" og "↓" for at justere dataene
 Tryk på "→" for at flytte
 Tryk på "Setting Button" tilbage til sidste display
 AM og PM ændres i henhold til tidsindstillingen

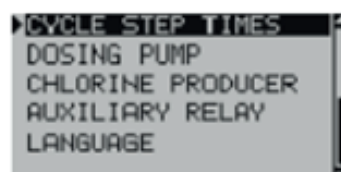

Tryk på "→" for at åbne indstillingen Regeneration Cycle Step Times
 Tryk på "→" for at åbne det bestemte emne
 Tryk på "↑" og "↓" for at justere dataene eller flytte pilen til et bestemt punkt
 Tryk på "Setting Button" tilbage til sidste display

Skærbillederne nedenfor ændres i overensstemmelse med den indstillede saltvandstrømningsretning

Side 20-21-22 er indstillet fra fabrikken - så kød efter hurtig installation på side 4.



BACK WASH ("BAGVASK")
Standard: 10 mins
Interval: 1-999 mins



BRINE DRAW ("Saltlageudtrækning")
Standard: 60 mins
Interval: 0-999 mins



RAPID RINSE ("Hurtig Skylning")
Standard: 12 mins
Interval: 0-999 mins



WATER REFILL ("Vandpåfyldning")
Standard: 10 mins
Interval: 0-999 mins

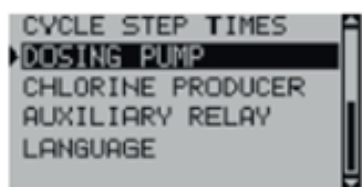

Tryk på "→" for at åbne indstilling af doseringspumpe

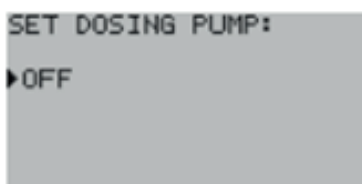

Standard: OFF

Tryk på "→" for at åbne indstillingen

Tryk på "Setting Button" tilbage til sidste display

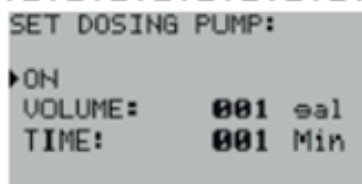

■ ON

■ Indstil volumen for at starte pumpen, Interval: 1-999 gallons

Interval: 1-9999 liters

Interval: 0.01-9.99 M³

■ Indstil pumpens driftstid, Interval: 1-999 minutes

Tryk på "↑" og "↓" for at justere dataene eller flytte pilen til et bestemt punkt

Tryk på "→" for at åbne indstillingen

Tryk på "Setting Button" tilbage til sidste display

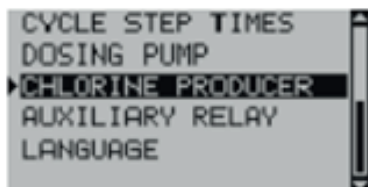

Tryk på "→" for at åbne indstilling af klorproducent



Standard: OFF

Tryk på "→" for at åbne indstillingen

Tryk på "Setting Button" tilbage til sidste display

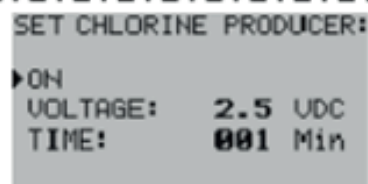

■ ON

■ Sæt Chlorine producer spænding, 2.5VDC/5.0VDC for option

■ Sæt Chlorine producer løbetid, Interval: 1 minut- Ifølge den maksimale tid for saltlageudtrækning

Tryk på "↑" og "↓" for at justere dataene eller flytte pilen til et bestemt punkt

Tryk på "→" for at åbne indstillingen

Tryk på "Setting Button" tilbage til sidste display

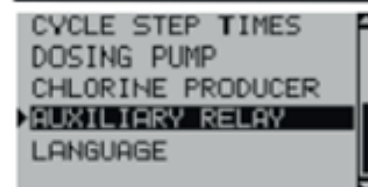

Tryk på "→" for at åbne indstillingen Hjælperelæ

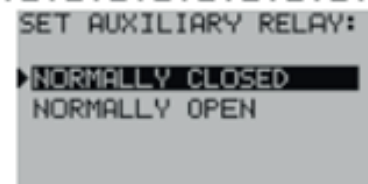

Standard: Normally Closed

■ Normally Open

Tryk på "→" for at vælge det bestemte emne

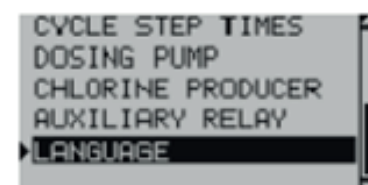

Tryk på "→" for at åbne sproginstillingen

Standard: English

■ Deutsch ■ French ■ Italian ■ Spanish

Tryk på "↑" og "↓" for at justere dataene eller flytte pilen til et bestemt punkt

Tryk på "→" for at åbne indstillingen

Tryk på "Setting Button" tilbage til sidste display

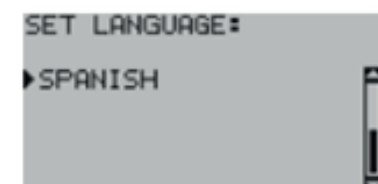
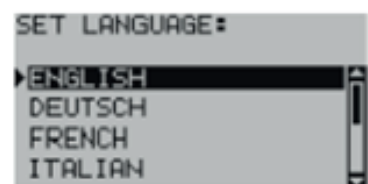

```

TIME OF DAY
REGENERATION TYPE
▶ REGENERATION TIMES
CYCLE STEP TIMES
CHLORINE PRODUCER
AUXILIARY RELAY

```

Hvis regenereringstypen er indstillet til "Hours Delayed"

Tryk på "→" for at åbne indstillingen "Regeneration Times"

```

SET REGENERATION
TIMES:
▶ 1ST REGEN 12:00 AM
2ND REGEN 02:00 AM
3RD REGEN 04:00 AM
4TH REGEN 06:00 AM

```

Standard: 12 cyklusser regenerering hver 24. time, hver 2. time har en komplet regenerationscyklus

```

SET REGENERATION
TIMES:
▶ 5TH REGEN 08:00 AM
6TH REGEN 10:00 AM
7TH REGEN 12:00 PM
8TH REGEN 02:00 PM

```

Tryk på "→" for at åbne indstillingen, og tryk derefter på "→" for at flytte

Tryk på "↑" og "↓" for at justere dataene

Tryk på "Setting Button" tilbage til sidste display

AM og PM ændres i henhold til tidsindstillingen

```

SET REGENERATION
TIMES:
▶ 9TH REGEN 04:00 PM
10TH REGEN 06:00 PM
11TH REGEN 08:00 PM
12TH REGEN 10:00 PM

```

```

SET REGENERATION
TIMES:
▶ 1ST REGEN 04:00 PM
2ND REGEN OFF

```

Luk enhver regenereringstid undtagen første linje, andre lukkes.

```

TIME OF DAY
REGENERATION TYPE
▶ REGEN DAYS OF WEEK
REGENERATION TIME
CYCLE STEP TIMES
CHLORINE PRODUCER

```

Hvis regenereringstypen er indstillet til Ugedage

Tryk på "→" for at åbne indstillingen Regeneration Days of week

```

SET REGENERATION DAYS
OF WEEK:
▶ MONDAY OFF
TUESDAY OFF
WEDNESDAY OFF
THURSDAY OFF

```

Standard:	MONDAY	OFF	FRIDAY	OFF
	TUESDAY	OFF	SATURDAY	ON
	WEDNESDAY	OFF	SUNDAY	ON
	THURSDAY	OFF		

```

SET REGENERATION DAYS
OF WEEK:
▶ FRIDAY OFF
SATURDAY ON
SUNDAY ON

```

Tryk på "↑" og "↓" for at flytte pilen til et bestemt emne

Tryk på "→" for at åbne indstillingen

Tryk på "Setting Button" tilbage til sidste display

Bemærk: Efter opsætning eller under en hvilken som helst indstillingsmenu skal du trykke på knappen Indstillinger for at

mindst 5 sekunder. Systemet gemmer parametre og returnerer arbejdsgrænsefladen

6

Eksplosionstegning af Small Soft

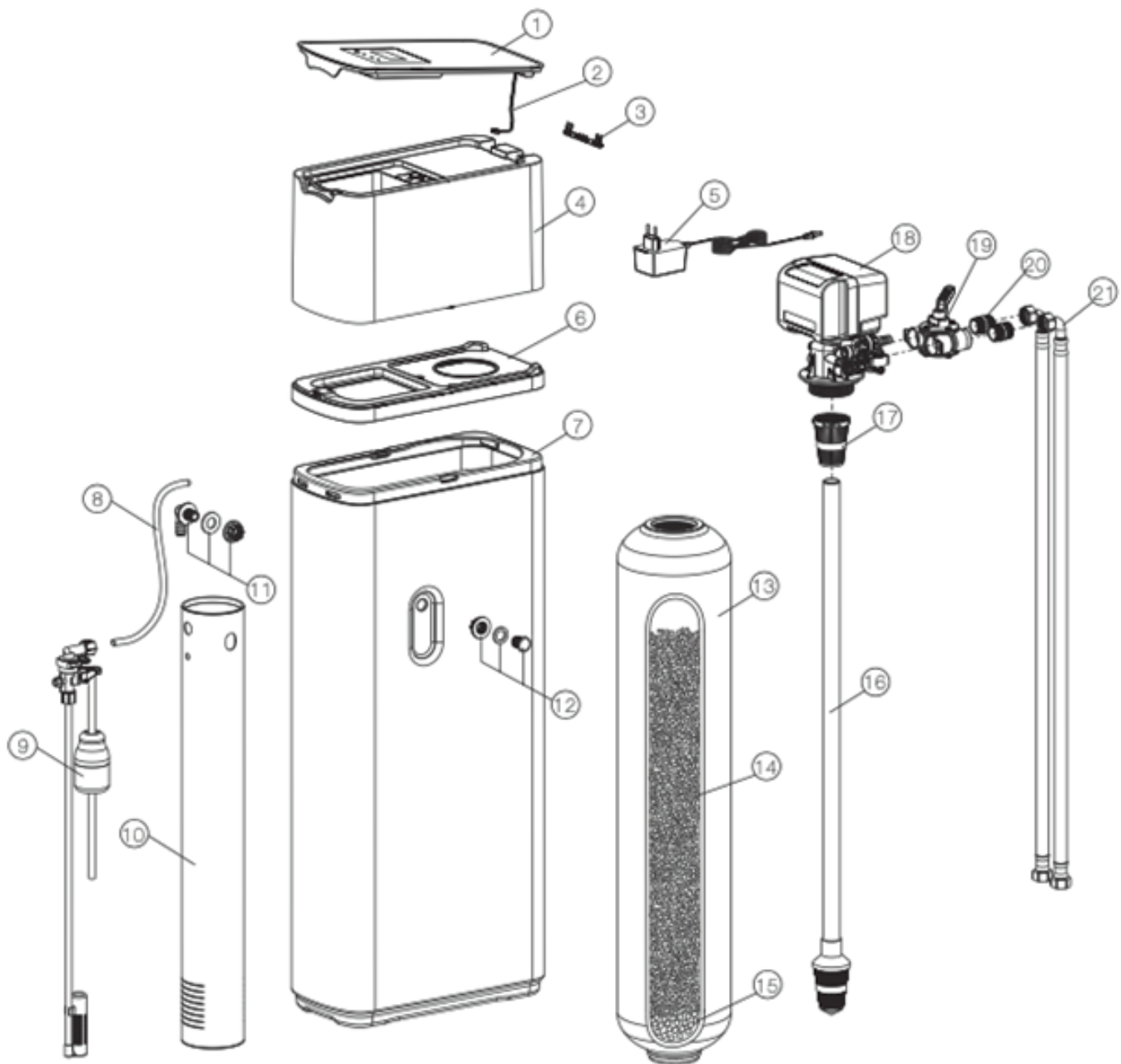

7 Komponentliste

NO.	Name	Description	Quantity
1	Flip over assembly		1
2	4 PIN line		1
3	Damper		1
4	Upper cover		1
5	Transformer , Euro plug	220/24Vac - 50 Hz	1
6	Bracket		1
7	Housing	Smartflow S Mini - 438 mm Smartflow S Maxi - 897 mm	1
8	Brine line polytube	3/8"	1
9	Brine valve assembly	Smartflow S Mini - 1600 / N-350 mm Smartflow S Maxi - 1600 / N-680 mm	1
10	Brine well assembly	Smartflow S Mini - 342 mm Smartflow S Maxi - 725 mm	1
11	Overflow assembly	3/8"	1
12	Overflow plug assembly		1
13	Pressure tank	Smartflow S Mini - 0717 Smartflow S Maxi - 0735	1
14	Exchange resin	001X8EFG	
15	Quartz sand	Smartflow S Mini - No fill Smartflow S Maxi - Filled	
16	Riser tube & Bottom distributor assembly	Smartflow S Mini - 417 mm Smartflow S Maxi - 875 mm	1
17	Top distributor		1
18	Control Valve	Automatic Control valve	1
19	Bypass valve	Stainless steel, 3/4"BSP	1
20	Connection joint		2
21	Inlet and outlet pipes	3/4"BSPX 1 m	2



Service og support

SKRIV TIL OS PÅ

INFO@AQUADANMARK.DK

KONTAKT OS PÅ

+45 53 53 53 43

ELLER BESØG VORES HJEMMESIDE

WWW.AQUADANMARK.DK

AQUA DANMARK A/S

Rugvænget 10, 4100 Ringsted

CVR 33 77 31 37



**AQUA
DANMARK**
Smart Water Treatment